

スムーズアップステー

アイレベルゾーンの収納キャビネット、調理中でも扉を開けたまま使用できる「スイングアップ機構」。
 扉は軽い動作でらくらくスイングアップ、手前に出てこないので作業動線の妨げにもなりません。
 機構部（ばね等）は扉の裏に隠れるので見た目もすっきり。

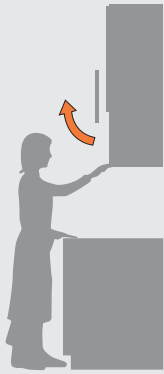

出っ張らない

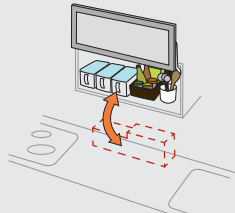

効率アップ

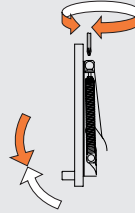

操作力調整

4万回耐久実績

耐久性



特徴

扉が小さく納まり開閉時や開けた状態も圧迫感を感じません。
 機構部が扉裏にスッキリ納まりキャビネット内を広く使えます。
 バネの力で軽く扉を開閉できます。
 扉の重さにあわせて開閉の強さ、上下や左右の扉調整ができます。
 サッと出してサッと片付けできるからカウンターはいつもスッキリ。

対応扉重量

キャビネット間口	W600	W750	W900	~W1350
扉高さ H400	6.3kg			
H350	4.0kg			

操作力切替

バネ上部のネジを回すとバネの強さを変更できます。
 扉の重さや開閉時の操作力を調整できます。

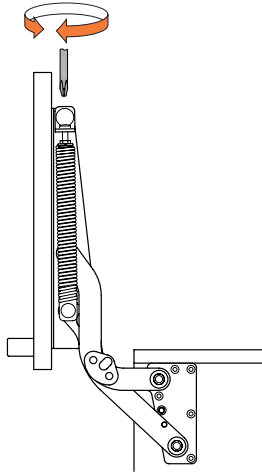

扉フレーム寸法

アルミフレーム扉の場合、取り付け穴位置が納まるフレーム幅が必要です。

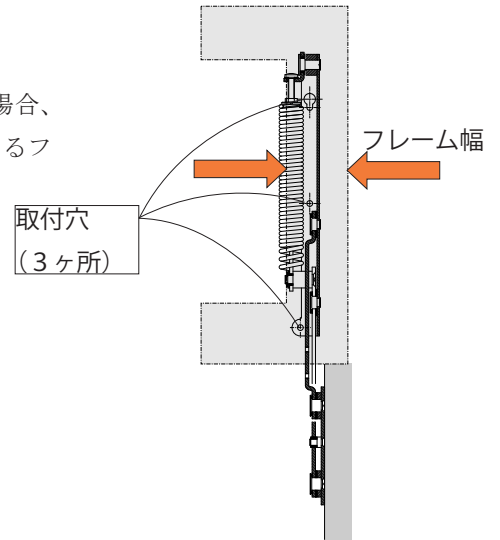

●製品を正しく安全にお使いいただくため、ご使用前に必ず取扱説明書をお読みください。

レイアウト上のご注意

スムーズアップ機構部が取手に当たらない位置にレイアウトしてください。

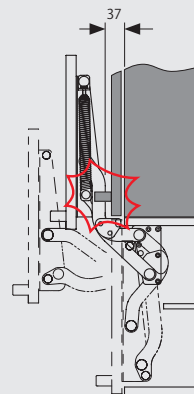
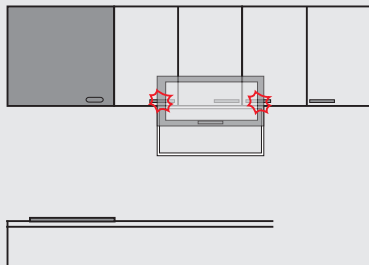

H350タイプ

H400タイプ

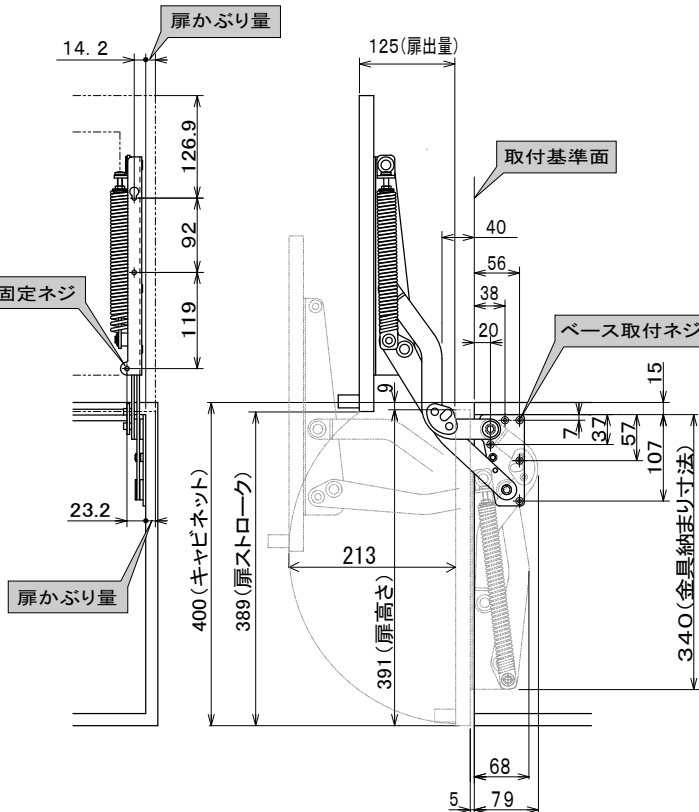
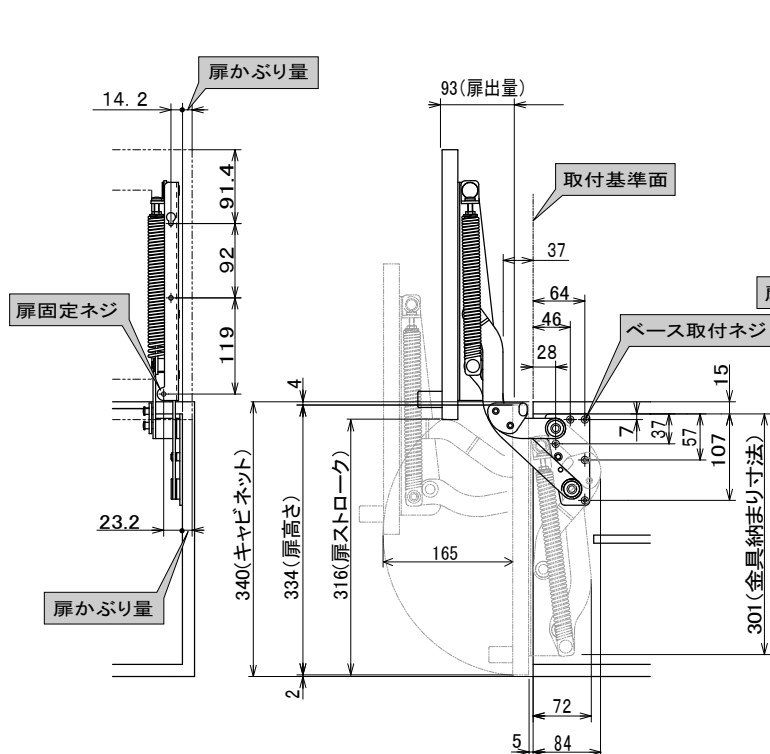

推奨ネジ

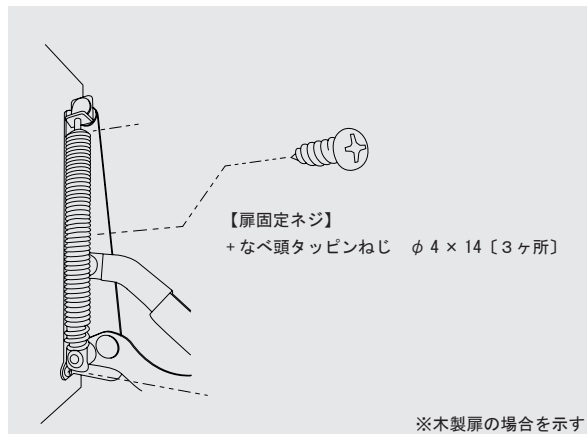
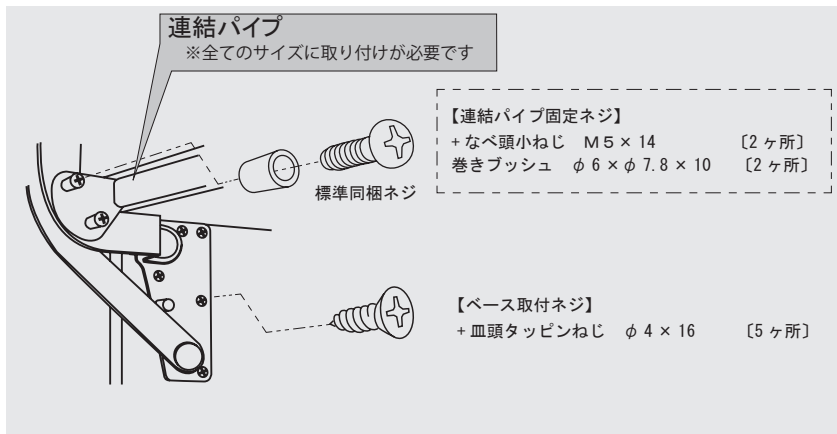

注1. 推奨ネジは、パーティクルボード側板厚 15 mm / 木扉厚み 15 mm の場合を基準としています。
 注2. アルミフレーム扉の場合は、フレーム内に座金を入れてネジ連結するなど、確実に固定できる方法にて取り付けてください。

仕様一覧

品番	主材料	仕上げ・色	扉間口	最大扉重量	開閉ストローク
H400	SPCC	アクリル静電塗装・白	600 ~ 1350	6.3 kg	389
H350	SPCC	アクリル静電塗装・白	600 ~ 1350	4.0 kg	316



製品の
お問い合わせは | 住建事業部 営業部 TEL (072)240-8720 FAX (072)240-8721
〒599-8102 大阪府堺市東区石原町 1-142

本 社 〒591-8014 大阪府堺市北区八下北 1-23 TEL (072)259-9339 FAX (072)259-9155
 東京営業所 〒146-0095 東京都大田区多摩川 2-29-9 TEL (03)5741-2602 FAX (03)5741-2603

- 製品の仕様および外観は、改良のため予告なく変更することがあります。
- カタログと実際の製品の色とは、印刷の関係で多少異なる場合があります。

<http://www.taiyoparts.co.jp>

製品のお求め、ご相談は…