

足踏式消毒液スタンド フムトテール

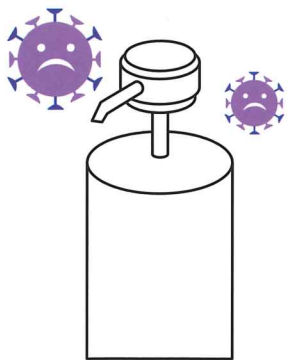

MADE IN JAPAN



足踏式でポンプ部分に
触れる必要がないので
衛生的

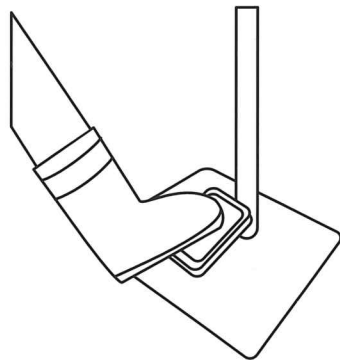

電源を必要としない
ペダル式

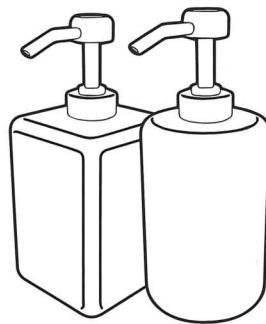

消毒液ボトルの
種類を選ばない

※極端に大きなサイズのボトルは使用
できません

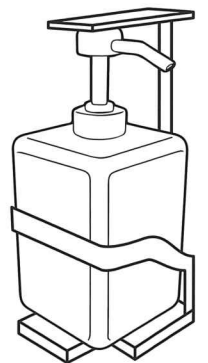

ポンプを横向きにして
置くことも可能

フムトデール

足踏式消毒液スタンド

手指消毒 使用方法

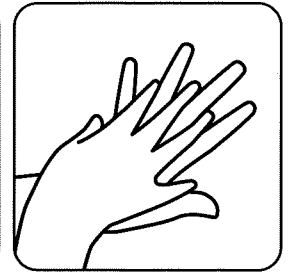
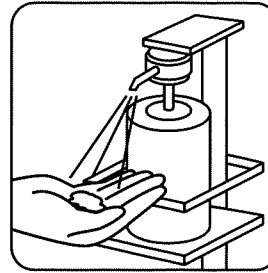
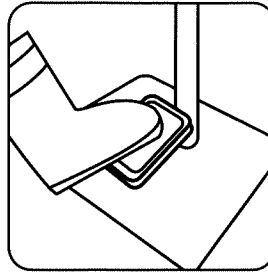

ペダルを踏むとノズル 指先を立てて消毒液 手の甲、指の間、指先
から消毒液が噴射 を、手のひらに受けて に乾くまで擦り込んで
します。 ください。 ください。

- 足踏み式なので、一切手を触れることなく手指衛生ができます。
- 電源のない使用場所に最適です。
- スタンド型仕様なので、設置工事の手間がありません。
- ボトル装着箇所の高さ調節が可能のため、様々な大きさの手押し式ポンプ付ボトルの使用が可能です。
- オールステンレスで錆びにくいので屋外設置も可能です。
- 本体自体の高さ調節機能はありません。

組立方法

- ①本体にベース板を取り付けてください。
- ②高さ調整ノブを一旦緩め、薬液容器をセット後、高調ノブを締め直してください。

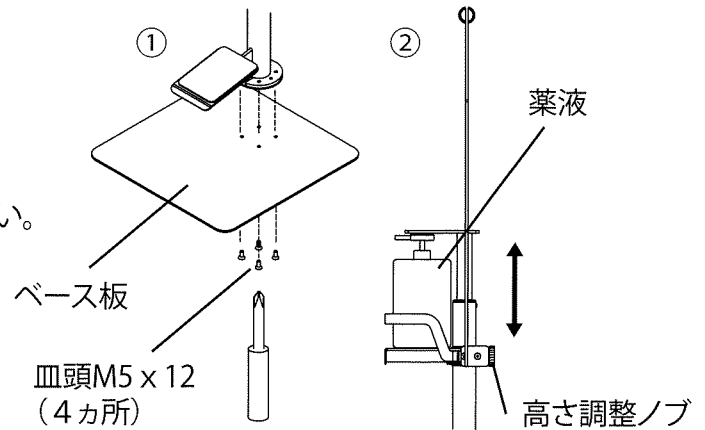

仕様

品名	フムトデール
機材寸法	高さ 1010mm×幅 290mm×奥行 290mm(表示看板除く) ※看板込みの高さ 約1400mm
機材重量	約4kg
適応ボトルサイズ	横100mm×奥行95mm×ポンプ全高110mm以上
梱包ケース寸法	高さ 240mm×幅 320mm×奥行 1030mm
射出ノズル高さ	(床面から)100cm
主要材質	ステンレス
適応消毒液	手押しポンプ式 液体並びにジェル状手指消毒液

お問合せ先

